

Wilkhahn

Decide. Programa 296.





Decide.

El nuevo programa de sillones de oficina de Wilkhahn aúna la elegancia del diseño clásico y atemporal con unas características ergonómicas galardonadas en múltiples ocasiones. Cuenta con un innovador sistema de amortiguación tridimensional fabricado con acero de alto rendimiento que no precisa de mecanismo adicional para estimular la musculatura de la espalda. En los sillones del programa Decide convergen un diseño de primera calidad con unas excelentes características ergonómicas, lo cual destaca las ventajas de acudir a la oficina para trabajar y colaborar. Además, están disponibles en una gran variedad de posibles acabados y configuraciones, de tal manera que son óptimos para múltiples contextos y espacios, ya sean salas de reunión o de conferencias, y se pueden adaptar al diseño corporativo de la empresa. Asimismo, huelga decir que el programa Decide cumple los más estrictos requisitos Wilkhahn en materia de durabilidad y sostenibilidad.

Decide, programa 296; diseño: Wilkhahn

Sillones de conferencias modelo 296/5 (diseño: Wilkhahn)
en combinación con mesas Logon, programa 620 (diseño: Andreas Störiko)



Hoy en día, los modelos de trabajo híbrido se han convertido en la nueva realidad de muchas empresas. En este contexto, las oficinas son un reflejo de todo aquello que no permite el teletrabajo: disponer de un espacio de encuentro, de debate, de intercambio y de aprendizaje en el que compartir puntos de vista y tomar decisiones. Por este motivo, todos los departamentos y cargos empresariales celebran reuniones que, además, se concentran en los pocos días en los cuales el equipo entero trabaja de forma presencial. En consecuencia, estas reuniones son más largas y requieren de espacios y soluciones más ergonómicas. Ante esta situación, Wilkhahn ha desarrollado Decide, un programa de sillones de conferencias creado para dar respuesta a la nueva realidad de un mundo laboral en transformación.



El nuevo sillón de conferencias Decide se puede configurar y diseñar de tal manera que encaje a la perfección en cualquier contexto arquitectónico. Su diseño atemporal presenta unas líneas claras y definidas, y sus acabados de primera calidad lo convierten en la solución perfecta para salas de conferencias, de reunión o de seminarios. Cuenta con múltiples opciones de configuración y un alto nivel de ergonomía, de tal manera que Decide es perfecto para entornos de trabajo modernos que apuesten por la flexibilidad, el confort y el diseño.



El nuevo programa de sillones Decide refleja la pericia y el conocimiento de Wilkhahn a la hora de diseñar espacios de reunión, de crear mobiliario altamente ergonómico y de fabricar programas sostenibles. Además, Decide se ha concebido de tal manera que unos pocos elementos del sillón cuentan con varias opciones de configuración, de tal manera que los acabados y los tapizados se pueden adaptar a los requisitos de cada cliente y, así, diseñar oficinas verdaderamente atractivas que sean una alternativa sólida a otros espacios de trabajo.

Decide. Programm 296. Modelos disponibles.

Wilkhahn



Modelo 296/6
Apoyabrazos liso con amortiguación 3D



Modelo 296/5
Tapicería Cyber (novedad), apoyabrazos lisos con amortiguación 3D



Modelo 296/1
Apoyabrazos con superficie de madera y con amortiguación 3D



Modelo 296/6
Apoyabrazos con superficie de piel y con mecanismo de amortiguación

Decide. Programm 296. Alturas del respaldo.

Wilkhahn



296/1
Respaldo de altura normal



296/5
Respaldo de altura media



296/6
Respaldo de altura superior

Decide. Programm 296. Perfil del respaldo.

Wilkhahn

El diseño del programa Decide aúna las líneas geométricas con un confort de primera categoría. La zona lumbar presenta una curvatura ergonómica hacia delante y las coquillas del asiento y del respaldo están equipadas con un cómodo acolchado que en los modelos con respaldo de altura media y superior está fijado en la estructura de tal manera que queda dividido en distintas zonas.



Decide. Programm 296. Opciones de tapizado.

Wilkhahn

La coquilla del asiento y del respaldo es de una sola pieza y está íntegramente acolchada para ofrecer el máximo confort y bienestar. También está disponible con acolchado confort, que cuenta con espuma adicional en el asiento y ofrece, así, una comodidad superior.



Coquilla del asiento y del respaldo acolchada y tapizada, apoyabrazos con acabado negro mate texturizado



Coquilla con respaldo acolchado y asiento con acolchado confort, tapizada, apoyabrazos con acabado pulido brillante y superficie de plástico

Decide. Programm 296. Apoyabrazos.

Wilkhahn

Los modernos apoyabrazos del programa Decide tienen una estructura en anillo y una cómoda superficie de 4 cm de ancho. Su diseño y su ubicación están pensados de tal manera que favorezcan la libertad de movimiento.



Apoyabrazos de fundición de aluminio con acabado negro mate texturizado



Apoyabrazos de fundición de aluminio con acabado pulido brillante y con superficie de plástico de color negro



Apoyabrazos de fundición de aluminio con acabado pulido mate y superficie de piel



Apoyabrazos de fundición de aluminio con acabado blanco mate texturizado y superficie de madera maciza de roble

Decide. Programm 296. Sistemas de amortiguación.

Wilkhahn



Los sillones Decide cuentan con un sistema de altura regulable sin escalonamiento que, en combinación con la elasticidad, la ergonomía y el acolchado del respaldo, ofrece el máximo confort. Los modelos equipados con el sistema de amortiguación tridimensional hecho de acero de alto rendimiento son especialmente elegantes. Se trata de un material que nunca antes se ha usado en el sector y que proporciona

la flexibilidad y la estabilidad suficientes sin necesitar un mecanismo adicional de amortiguación. Si se prefiere optar por un sillón con mayor dinamismo, se puede elegir un modelo con mecanismo de amortiguación. Este sistema permite configurar fácilmente y cómodamente la resistencia que ofrece el asiento.

Decide. Programm 296. Acabados.

Wilkhahn

Armazones y apoyabrazos



Blanco o negro mate texturizado, plateado mate satinado, aluminio pulido mate o pulido brillante, mecanismo de amortiguación negro, disponible con acabado pulido; amortiguación 3D con acabado a juego con el armazón (pulido brillante con plateado mate satinado, blanco o negro mate texturizado)

Superficie de los apoyabrazos



Plástico negro, piel 74 o piel 87 (asiento tapizado con tela, piel 74 negra; asiento tapizado con piel, a juego), madera de roble con lacado natural o con acabado negro lacado

Tapicería (disponibilidad según la variante del sillón)



38 Era | 47 Nova | 51 Oceanic | 54 Pitch | 56 Cyber | 60 Blend | 64 Morph

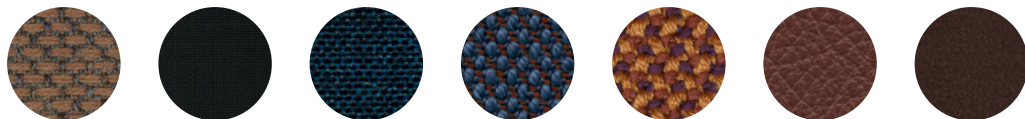

65 Re-wool | 66 Lona | 68 Kvadrat Remix 2 | 91 Kvadrat Steelcut Trio 3 | 92 Credo | 74 Piel | 87 Piel

Para ver todos los tapizados y colores disponibles, visite nuestro media center.

Los colores de las muestras digitales pueden diferir de los originales.

Wilkhahn

296/1

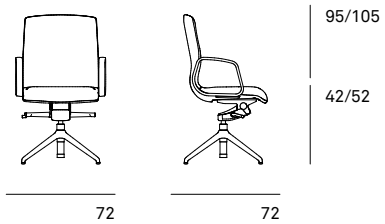

296/2

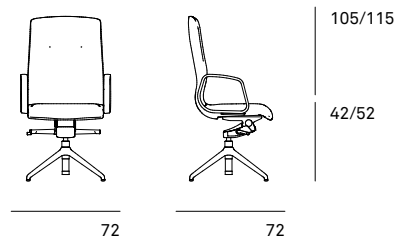

296/3

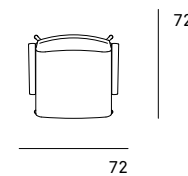
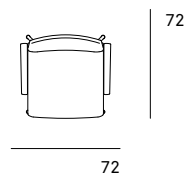
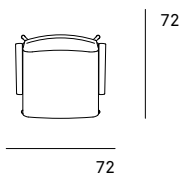
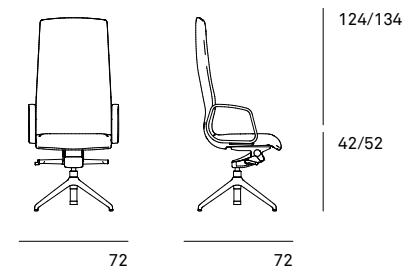

Wilkhahn

296/4

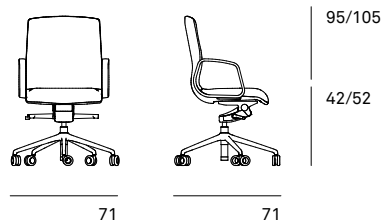

296/5

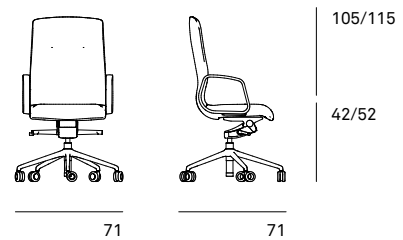

296/6

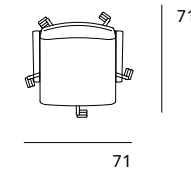
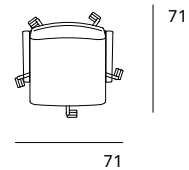
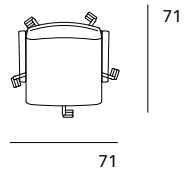
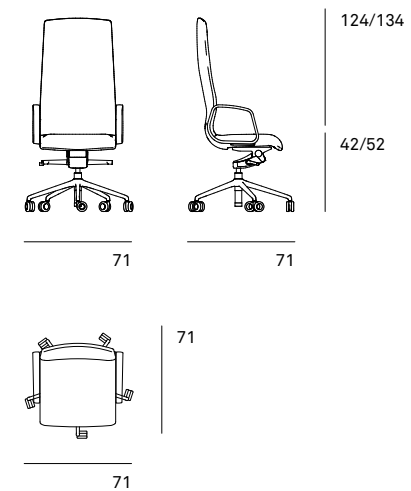

Decide. Programa 296. Características técnicas.

Wilkhahn

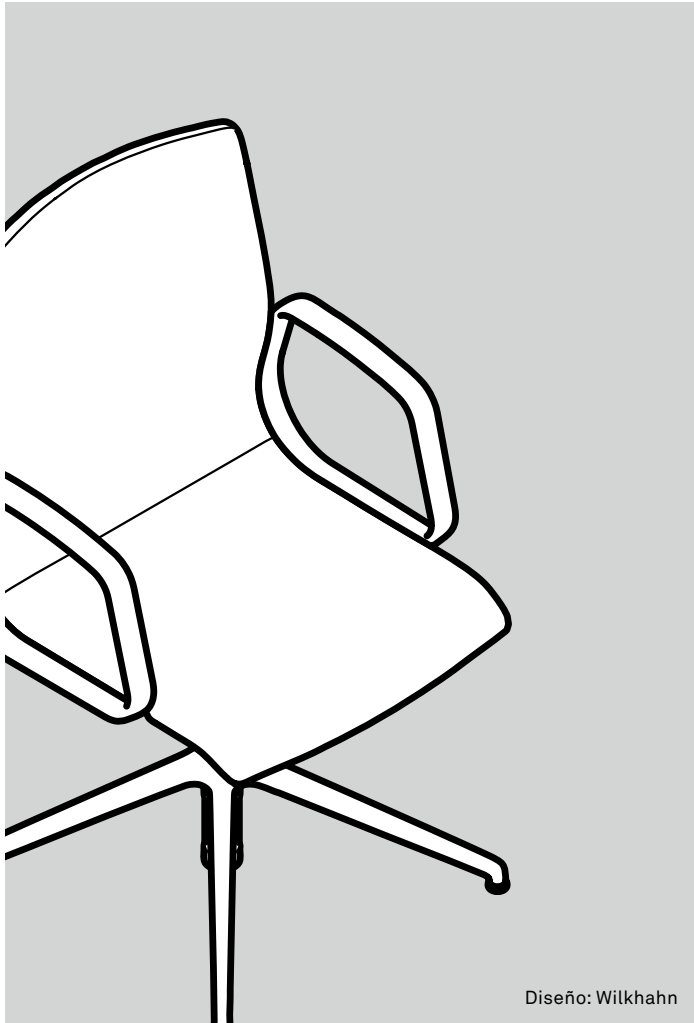

Diseño: Wilkhahn

Función

Sillón de conferencias duradero que aúna un gran confort con un estilo definido y elegante, y una gran variedad de modelos disponibles. La forma de la coquilla del respaldo en combinación con el mecanismo regulable de amortiguación permiten que el sillón ofrezca un elevado nivel de ergonomía y dinamismo. Si se prefiere una opción sin mecanismo, otra posibilidad es equiparlo con un innovador muelle de amortiguación tridimensional y especialmente estético. El respaldo está disponible en cuatro alturas distintas, el armazón en dos variantes diferentes y se puede elegir entre cuatro posibilidades distintas para los apoyabrazos en anillo. Asimismo, se puede configurar con una gran variedad de tapicerías. En conjunto, este sillón es idóneo tanto para salas de reuniones como para una sala de juntas.

Armazón

Modelos 296/1, 296/2 y 296/3

Pie de estrella de cuatro radios de fundición de aluminio disponible con acabado plateado mate satinado, negro o blanco mate texturizado, pulido mate o pulido brillante. Altura regulable sin escalonamiento mediante pistón de gas conforme a la norma DIN EN1335-1, con acabado negro; disponible con acabado cromado si el pie tiene un acabado mate texturizado blanco o pulido brillante. Deslizantes universales negros de plástico para todo tipo de suelos; disponibles con capa de fieltro adicional (se debe indicar en el pedido).

Modelos 296/4, 296/5 y 296/6

Pie de estrella de cinco radios de fundición de aluminio, disponible con acabado plateado mate satinado, negro o blanco mate texturizado, pulido mate o pulido brillante. Altura regulable sin escalonamiento mediante pistón de gas conforme a la norma DIN EN1335-1, con acabado negro; disponible con acabado cromado si el pie tiene un acabado mate texturizado blanco o pulido brillante. Conforme a la norma DIN EN 12529, el modelo estándar para suelos de moqueta está equipado con unas elegantes ruedas de anillo sin eje hechas de poliamida negra y con sistema de frenado en función de la carga. Disponible con recubrimiento de poliuretano gris para suelos duros.

La versión estándar de ambas variantes del armazón está equipada con un mecanismo de amortiguación tridimensional hecho de acero de alto rendimiento y disponible con acabado mate texturizado de color blanco o negro, o plateado mate satinado. Palanca de acero revestido de color negro; de color blanco si el pie de estrella tiene un acabado mate texturizado blanco. Disponible con mecanismo de amortiguación con configuración individual del peso; carcasa de los dispositivos mecánicos de aluminio negro o disponible con acabado pulido y superficie superior de polipropileno negro si el pie de estrella es mate texturizado blanco o pulido brillante. Palanca del mecanismo de regulación de la altura hecha de poliamida negra.

Asiento y respaldo

Coquilla del asiento y del respaldo hecha de una sola pieza de madera contrachapada con certificado FSC y recubierta de espuma modelada de poliuretano. Tapizado de una sola pieza con costuras de doble pespunte fijado a la estructura del tapizado; intercambiable. Disponible con acolchado confort en el asiento; con capa adicional de espuma.

Apoyabrazos

Apoyabrazos en anillo de fundición de aluminio con la misma superficie que el acabado del armazón. Disponible con la superficie de policarbonato negro o de piel si la tapicería es piel 74/99 negra; si la tapicería es de piel, la superficie del apoyabrazos será del mismo color y material, o de madera maciza con acabado lacado natural o lacado negro (se debe indicar con el pedido).

Normas

Los sillones de conferencias Decide cumplen las normas DIN EN 16139, DIN EN 1728 y ANSI/BIFMA X 5.1.

Wilkhahn y la sostenibilidad

Wilkhahn



Wilkhahn es una empresa con más de un siglo de historia y la sostenibilidad ha sido un elemento fundamental de su filosofía desde hace décadas. La durabilidad, la justicia social, la responsabilidad medioambiental y la vinculación cultural son conceptos que, ya en la década de 1950, se convirtieron en el «leitmotiv» de la empresa. Hoy en día, alrededor del mundo, Wilkhahn es un ejemplo a seguir gracias a los productos de su catálogo, pero también por su moderna filosofía empresarial. Este reconocimiento radica en la virtud de haber identificado los aspectos medioambientales como un elemento indisoluble de toda creación y de todo diseño pensados para el futuro. Asimismo, Wilkhahn ha trabajado siempre en pro de las relaciones sociales y ha hecho hincapié en el papel cultural de las empresas. Esta filosofía es, precisamente, el vínculo más sólido con sus clientes, estén donde estén. ¿Acaso hay algo más hermoso que aunar esfuerzos para crear un futuro más prometedor?

📄 [Haga clic aquí para descargar la declaración medioambiental y el informe de sostenibilidad 2020-2022 \(en inglés\)](#)



Póngase en contacto con nosotros para obtener más información

Wilkhahn



Wilkening + Hahne GmbH+Co.KG
Fritz-Hahne-Str. 8
31848 Bad Münder
Alemania
Tél. : +49 5042 999 100
contact@wilkhahn.de
www.wilkhahn.com



Tejado de uno de los cuatro pabellones diseñados por el arquitecto Frei Otto situados en el recinto de la sede de Wilkhahn.
Foto: Klemens Ortmeyer